

Szupergyors push-in csatlakozók műanyag csövekhez 6000 és 6000Micro sorozat

Cső külső méretek: Ø 3 (csak Micro) 4, 5, 6, 8, 10, 12, 14 és 16 mm
Csatlakozó méret: M3 (csak Micro), M5, M7, G1/8, G1/4, G3/8, G1/2 (BPS),
R1/8, R1/4, R3/8, R1/2 (BPST)



6000 sorozatú szupergyors csatlakozó család 35 különféle típust tartalmaz.

6000Micro sorozatú szupergyors csatlakozó család 14 különféle típust tartalmaz.

A műanyag cső a csatlakozókkal ismételtelen többször összekapcsolható ill. a kapcsolat bontható (szerszám használata nélkül is).
A belső O-gyűrű tömítés könnyen cserélhető, ha a tömítés sérült vagy kopott.

4

CSATLAKOZÓK

ÁLTALÁNOS PARAMÉTEREK

Anyagösszetétel:	Test és rugózó betét: nikkelezett OT58 O-gyűrű: NBR Menet tömítés: PTFE – NBR - PA
Csatlakozó méret:	6000 Micro sorozat: M3 – M5 – M7 _ G1/8 – G1/4 6000 sorozat: Hengeres gázmenet ISO 228 (BSP), kúpos gázmenet ISO 7 (BSPT), M5-M6 továbbá más méretű metrikus és NPT menetek külön igény alapján
Tápnomás:	Min -0,9 - max 16 bar (lásd cső adatai)
Cső anyaga:	Rilsan, PA - poliamid 6 - 11 - 12, polietilén, PU - poliuretán
Cső külső méret:	6000 Micro sorozat: Ø 3 – 4 – 6 – 8 – 10 mm 6000 sorozat: Ø 4 – 5 – 6 – 8 – 10 – 12 – 14 - 16 mm
Közeg:	Sűrített levegő (eltérő közeg esetén lépjen kapcsolatba szakembereinkkel)
Hőmérséklet:	6000 Micro sorozat: -10°C + 80°C (alkalmazott cső adatait is vegye figyelembe) 6000 sorozat: -20°C + 80°C (alkalmazott cső adatait is vegye figyelembe)

Működési elv

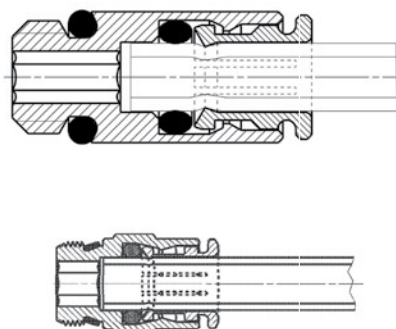

Sprint®

S6510 típus
Egyenes csatlakozó BSP

Sprint® teflon gyűrűs kivitel

Újdonság

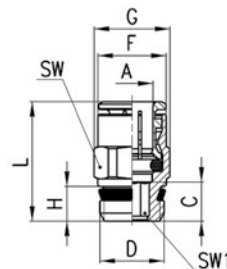
MÉRETEK

Típus	A	D	C	F	G	H	L	SW	SW1	Tömeg (g)
S6510 4-1/8	4	G1/8	3,8	8,8	13,2	5,5	18	12	2,5	9
S6510 4-1/4	4	G1/4	5,5	8,8	15,2	7	19,5	14	2,5	15
S6510 5-1/8	5	G1/8	3,8	9,8	13,2	5,5	19	12	3	8
S6510 5-1/4	5	G1/4	5,5	9,8	15,2	7	20	14	3	14
S6510 6-1/8	6	G1/8	6	11,7	13,2	5,5	22	12	4	10
S6510 6-1/4	6	G1/4	5,5	11,7	15,2	7	21	14	4	14
S6510 6-3/8	6	G3/8	6,5	11,7	20,5	8	22,5	19	4	27
S6510 8-1/8	8	G1/8	7,5	13,7	15,2	5,5	25	14	5	13
S6510 8-1/4	8	G1/4	6,5	13,7	15,2	7	24	14	6	14
S6510 8-3/8	8	G3/8	6	13,7	20,5	8	23,5	19	6	25
S6510 8-1/2	8	G1/2	7,5	13,7	24,5	9	25	22	6	43
S6510 10-1/4	10	G1/4	8,3	15,4	18,5	7	28,5	17	7	23
S6510 10-3/8	10	G3/8	5,3	15,4	20,5	8	25,5	19	8	27
S6510 10-1/2	10	G1/2	4,8	15,4	24,5	9	25	22	8	39
S6510 12-1/4	12	G1/4	10,3	18,3	20,5	7	29,5	19	7	26
S6510 12-3/8	12	G3/8	9,3	18,3	20,5	8	28,5	19	9	30
S6510 12-1/2	12	G1/2	5,8	18,3	24,5	9	25	22	10	36
S6510 14-3/8	14	G3/8	10,3	20,5	24,5	8	30,5	22	9	42
S6510 14-1/2	14	G1/2	6,3	20,5	24,5	9	26,5	22	12	34
S6510 16-1/2	16	G1/2	9	23,5	26,5	9	32	24	-	42
S6510 16-3/4	16	G3/4	3,5	23,5	27,3	9	26,5	24	-	46

6512 Micro típus
Egyenes csatlakozó metrikus/BSP

O-gyűrűvel vagy 2661 tömítéssel

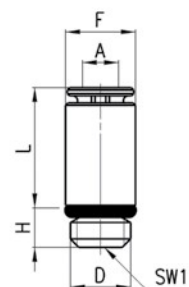

MÉRETEK

Típus	A	D	F	H	L	SW1	Tömeg (g)
6512 3-M3	3	M3	5,8	2,5	10,2	1,5	1 *
6512 3-M5	3	M5	5,8	3,5	10	2	1 •
6512 4-M7-M	4	M7	9,4	5	17,5	2,5	5 •
6512 4-1/8-M	4	G1/8	11,2	5	13	2,5	9 •
6512 6-M7-M	6	M7	10,4	5	17	4	7 •
6512 6-1/8-M	6	G1/8	11,2	5	14	4	7 •
6512 8-1/8-M	8	G1/8	12,4	5	18,5	5	10 •
6512 10-1/4-M	10	G1/4	14,8	6	21	7	16 •

 * = 2661 tömítéssel
 • = O-gyűrűvel

6512 típus**Egyenes csatlakozó metrikus/BSP**

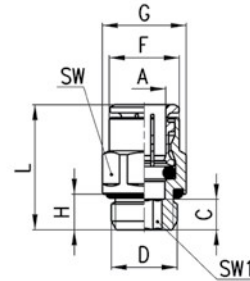
O-gyűrűvel

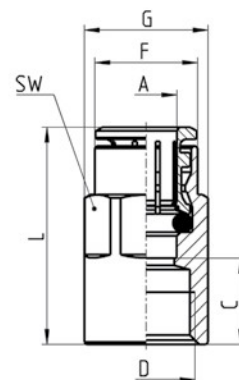

MÉRETEK										
Típus	A	D	C	F	G	H	L	SW	SW1	Tömeg (g)
6512 4-M5	4	M5	6	7,8	8,8	4	20	8	2	4
6512 4-M6	4	M6	6,5	8,8	9,9	4,5	20,5	9	2,5	6
6512 4-1/8	4	G1/8	5	8,8	13,5	6	19	12	2,5	10
6512 4-1/4	4	G1/4	6,5	8,8	16,4	7	20,5	15	2,5	14
6512 5-M5	5	M5	6	8,8	9,9	4	21	9	2	5
6512 6-M5	6	M5	6	11,7	13,2	4	22	12	2	8
6512 6-1/8	6	G1/8	5	11,7	13,5	6	21	12	4	10
6512 6-1/4	6	G1/4	6	11,7	16,4	7	22	15	4	13
6512 8-1/8	8	G1/8	8,5	13,7	15,2	6	26	14	5	15
6512 8-1/4	8	G1/4	7	13,7	16,4	7	24,5	15	6	17
6512 8-3/8	8	G3/8	6,5	13,7	20,5	7	23	19	6	27
6512 10-1/4	10	G1/4	9,8	15,4	18,5	7	30	17	7	26
6512 10-3/8	10	G3/8	5,3	15,4	20,5	7	24,5	19	8	27
6512 12-1/4	12	G1/4	10,5	18,3	20,5	7	29,5	19	7	29
6512 12-3/8	12	G3/8	5,8	18,3	20,5	7	24	19	9	24

6463 típus**Egyenes csatlakozó belső menettel metrikus/BSP**

MÉRETEK									
Típus	A	D	C	F	G	L	SW	Tömeg (g)	
6463 4-M5	4	M5	6,5	7,8	8,8	20,5	9	8	
6463 4-1/8	4	G1/8	10	9	13	24	12	14	
6463 5-1/8	5	G1/8	10	9,8	13	25	12	14	
6463 6-1/8	6	G1/8	10	11,7	13	26	12	14	
6463 6-1/4	6	G1/4	11,5	11,9	16,5	27,5	15	23	
6463 8-1/8	8	G1/8	9,5	13,7	15,2	27	14	16	
6463 8-1/4	8	G1/4	11,5	13,7	16,5	29	15	23	
6463 10-1/4	10	G1/4	11,3	15,4	18,5	31,5	17	29	

S6520 típus**Elforduló L csatlakozó BSP****Sprint®** teflon gyűrűs kivitel

Újdonság

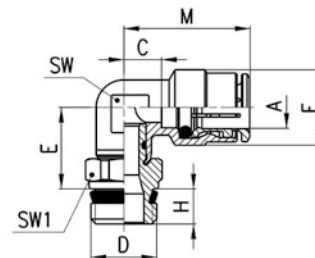

Típus	A	D	C	E	F	H	M	SW	SW1	Tömeg (g)
S6520 4-1/8	4	G1/8	3,5	14,5	9	5,5	17,5	8	12	17
S6520 4-1/4	4	G1/4	3,5	14,5	9	7	17,5	8	14	23
S6520 5-1/8	5	G1/8	5,5	14,5	10	5,5	20,5	9	12	17
S6520 5-1/4	5	G1/4	5,5	14,5	10	7	20,5	9	14	23
S6520 6-1/8	6	G1/8	4	15	12,7	5,5	20	9	12	20
S6520 6-1/4	6	G1/4	4	15	12,7	7	20	9	14	23
S6520 6-3/8	6	G3/8	4	15,5	12,7	8	20	9	19	33
S6520 8-1/8	8	G1/8	5	16	14,2	5,5	22,5	11	12	22
S6520 8-1/4	8	G1/4	5	16	14,2	7	22,5	11	14	26
S6520 8-3/8	8	G3/8	5	16,5	14,2	8	22,5	11	19	41
S6520 8-1/2	8	G1/2	5	17	14,2	9	22,5	11	22	48
S6520 10-1/4	10	G1/4	5,8	18,5	16,5	7	26	13	14	32
S6520 10-3/8	10	G3/8	5,8	19	16,5	8	26	13	19	43
S6520 10-1/2	10	G1/2	5,8	19,5	16,5	9	26	13	22	62
S6520 12-1/4	12	G1/4	7,3	20	19,5	7	26,5	15	17	49
S6520 12-3/8	12	G3/8	7,3	20	19,5	8	26,5	15	19	48
S6520 12-1/2	12	G1/2	7,3	20,5	19,5	9	26,5	15	22	70
S6520 14-3/8	14	G3/8	8,3	21	21,5	8	28,5	17	19	74
S6520 14-1/2	14	G1/2	8,3	21,5	21,5	9	28,5	17	22	78

6522 Micro típus**Elforduló L csatlakozó metrikus**

O-gyűrűvel

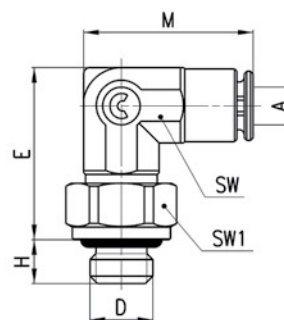

Típus	A	D	E	H	M	SW	SW1	Tömeg (g)
6522 3-M3	3	M3	13,7	2,5	13,7	6	6	4
6522 3-M5	3	M5	13,7	3,5	13,7	6	8	5

* = 2661 tömítéssel
 ● = O-gyűrűvel

6522 típus**Elforduló L csatlakozó metrikus/BSP**

O-gyűrűvel

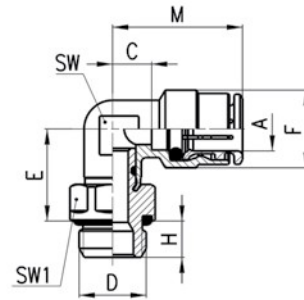
**MÉRETEK**

Típus	A	D	C	E	F	H	M	SW	SW1	Tömeg (g)
6522 4-M5	4	M5	3,5	12,5	9	4	17,5	8	8	12
6522 4-1/8	4	G1/8	3,5	14,5	9	6	17,5	8	12	15
6522 4-1/4	4	G1/4	3,5	15,5	9	7	17,5	8	15	25
6522 5-M5	5	M5	5,5	12,5	10	4	20,5	9	8	13
6522 6-M5	6	M5	4	13	12,7	4	20	9	10	14
6522 6-1/8	6	G1/8	4	15	12,7	6	20	9	12	19
6522 6-1/4	6	G1/4	4	16	12,7	7	20	9	15	27
6522 8-1/8	8	G1/8	5	16	14,2	6	22,5	11	12	22
6522 8-1/4	8	G1/4	5	17	14,2	7	22,5	11	15	28
6522 8-3/8	8	G3/8	5	17	14,2	7	22,5	11	19	45
6522 10-1/4	10	G1/4	5,8	19,5	16,5	7	26	13	15	41
6522 10-3/8	10	G3/8	5,8	19,5	16,5	7	26	13	19	45
6522 12-1/4	12	G1/4	7,3	20	19,5	7	26,5	15	17	51
6522 12-3/8	12	G3/8	7,3	20,5	19,5	7	26,5	15	19	56

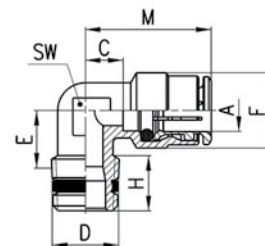
S6500 típus**Fix L csatlakozó BSPT****Sprint®** teflon gyűrűs kivitel**Sprint®****MÉRETEK**

Típus	A	D	C	E	F	H	M	SW	Tömeg (g)
S6500 4-1/8	4	R1/8	3,5	8,5	9	7,5	17,5	8	9
S6500 4-1/4	4	R1/4	5	11,5	9	12	19	9	13
S6500 5-1/8	5	R1/8	5,5	8,5	10	7,5	20,5	9	13
S6500 5-1/4	5	R1/4	5,5	11,5	10	12	20,5	9	17
S6500 6-1/8	6	R1/8	4	9	12,7	7,5	20	9	15
S6500 6-1/4	6	R1/4	4	11,5	12,7	12	20	9	16
S6500 8-1/8	8	R1/8	5	10,5	14,2	6,5	22,5	11	18
S6500 8-1/4	8	R1/4	5	11,5	14,2	12,5	22,5	11	21
S6500 8-3/8	8	R3/8	7	13	14,2	11,5	24,5	12	25
S6500 10-1/4	10	R1/4	5,8	13	16,5	11,5	26	13	33
S6500 10-3/8	10	R3/8	5,8	13	16,5	12	26	13	33
S6500 12-1/4	12	R1/4	7,3	14,5	19,5	11	26,5	15	46
S6500 12-3/8	12	R3/8	7,3	13,5	19,5	11,5	26,5	15	39

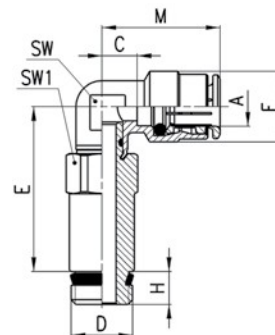
6525 típus**Elforduló L csatlakozó BSP***Sprint*® teflon gyűrűs kivitel**MÉRETEK**

Típus	A	C	D	E	F	H	M	SW	SW1	Tömeg (g)
6525 6-1/8	6	4	G1/8	33,8	12,7	5,5	20	9	12	34
6525 6-1/4	6	4	G1/4	34	12,7	7	20	9	14	47
6525 8-1/8	8	5	G1/8	34,8	14,2	5,5	22,5	11	12	35
6525 8-1/4	8	5	G1/4	35	14,2	7	22,5	11	14	50

6621 Micro típus**Beállítható L csatlakozó metrikus**

2661 tömítéssel

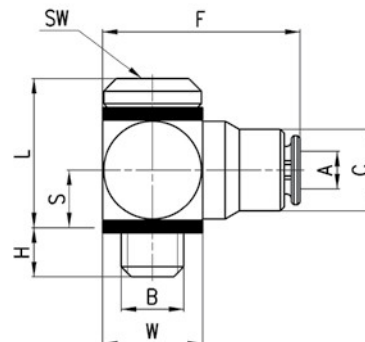
**MÉRETEK**

Típus	A	B	C	F	H	L	S	W	SW	Tömeg (g)
6621 3-M3	3	M3	5,8	14,2	2,5	9,3	3,5	6	1,5	5
6621 3-M5	3	M5	6,5	16	3,2	11,9	4,8	8	2	6

6501 4-M5 típus**Fix L csatlakozó metrikus**

2661 tömítéssel

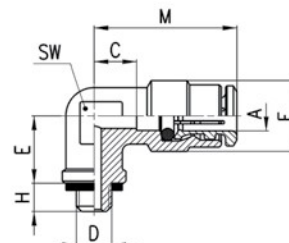
**MÉRETEK**

Típus	A	C	D	E	F	H	M	SW	Tömeg (g)
6501 4-M5	4	3,5	M5	6	9	4	17,5	8	11

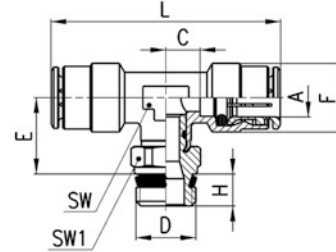
S6430 típus**Elforduló T csatlakozó BPS****Sprint®** teflon gyűrűs kivitel

MÉRETEK										
Típus	A	D	C	E	F	H	L	SW	SW1	Tömeg (g)
S6430 4-1/8	4	G1/8	3,5	14,5	9	5,5	35	8	12	18
S6430 5-1/8	5	G1/8	5,5	14,5	10	5,5	41	9	12	24
S6430 5-1/4	5	G1/4	5,5	14,5	10	7	41	9	14	30
S6430 6-1/8	6	G1/8	4	15	12,7	5,5	40	9	12	28
S6430 6-1/4	6	G1/4	4	15	12,7	7	40	9	14	33
S6430 8-1/8	8	G1/8	5	16	14,2	5,5	45	11	12	37
S6430 8-1/4	8	G1/4	5	16	14,2	7	45	11	14	42
S6430 8-3/8	8	G3/8	5	16,5	14,2	8	45	11	19	51
S6430 10-1/4	10	G1/4	5,8	18,5	16,5	7	52	13	14	56
S6430 10-3/8	10	G3/8	5,8	19	16,5	8	52	13	19	67
S6430 10-1/2	10	G1/2	5,8	19,5	16,5	9	52	13	22	85
S6430 12-1/4	12	G1/4	7,3	20	19,5	7	53	15	17	60
S6430 12-3/8	12	G3/8	7,3	20	19,5	8	53	15	19	65
S6430 12-1/2	12	G1/2	7,3	20,5	19,5	9	53	15	22	89
S6430 14-1/2	14	G1/2	8,3	21,5	21,5	9	57	17	22	88

6432 Micro típus**Elforduló T csatlakozó metrikus**

O-gyűrűvel vagy 2661 tömítéssel

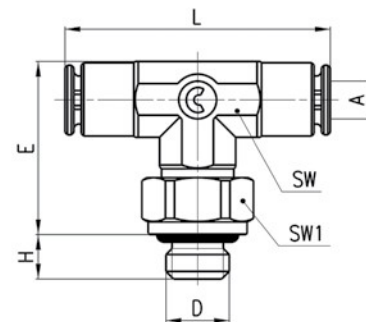

MÉRETEK									
Típus	A	D	E	H	L	SW	SW1	Tömeg (g)	
6432 3-M3	3	M3	13,7	2,5	21,4	6	6	5	*
6432 3-M5	3	M5	13,7	3,5	21,4	6	8	6	•

* = 2661 tömítéssel
 • = O-gyűrűvel

6432 típus
Elforduló T csatlakozó metrikus/BSP

O-gyűrűvel

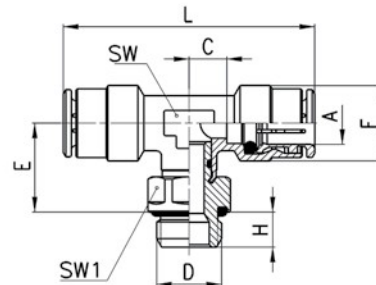

MÉRETEK										
Típus	A	D	C	E	F	H	L	SW	SW1	Tömeg (g)
6432 4-M5	4	M5	3,5	12,5	9	4	35	8	8	14
6432 4-1/8	4	G1/8	3,5	14,5	9	6	35	8	12	19
6432 5-M5	5	M5	5,5	12,5	10	4	41	9	8	19
6432 6-1/8	6	G1/8	4	15	12,7	6	40	9	12	29
6432 6-1/4	6	G1/4	4	16	12,7	7	40	9	15	30
6432 8-1/8	8	G1/8	5	16	14,2	6	45	11	12	37
6432 8-1/4	8	G1/4	5	17	14,2	7	45	11	15	39
6432 8-3/8	8	G3/8	5	17	14,2	7	45	11	19	55
6432 10-1/4	10	G1/4	5,8	19,5	16,5	7	52	13	15	59
6432 10-3/8	10	G3/8	5,8	19,5	16,5	7	52	13	19	56
6432 12-1/4	12	G1/4	7,3	20	19,5	7	53	15	17	60
6432 12-3/8	12	G3/8	7,3	20,5	19,5	7	53	15	19	80

S6440 típus
Elforduló T csatlakozó BSP

Sprint® teflon gyűrűs kivitel

Sprint®.

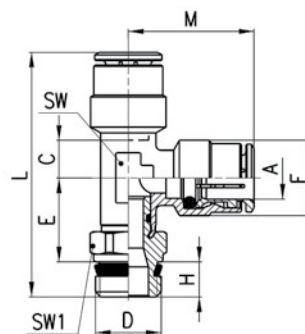

MÉRETEK											
Típus	A	D	C	E	F	H	L	M	SW	SW1	Tömeg (g)
S6440 4-1/8	4	G1/8	3,5	14,5	9	5,5	37,5	17,5	8	12	23
S6440 5-1/8	5	G1/8	5,5	14,5	10	5,5	40,5	20,5	9	12	24
S6440 6-1/8	6	G1/8	4	15	12,7	5,5	40,5	20	9	12	26
S6440 6-1/4	6	G1/4	4	15	12,7	7	42	20	9	14	31
S6440 8-1/8	8	G1/8	5	16	14,2	5,5	44	22,5	11	12	37
S6440 8-1/4	8	G1/4	5	16	14,2	7	45,5	22,5	11	14	35
S6440 8-3/8	8	G3/8	5	16,5	14,2	8	47	22,5	11	19	52
S6440 10-1/4	10	G1/4	5,8	18,5	16,5	7	51,5	26	13	14	43
S6440 10-3/8	10	G3/8	5,8	18,5	16,5	8	53	26	13	19	66
S6440 12-3/8	12	G3/8	7,3	19,5	19,5	8	54,5	26,5	15	19	65
S6440 14-1/2	14	G1/2	8,3	21,5	21,5	9	59	28,5	17	22	88

6442 Micro típus**Elforduló T csatlakozó metrikus**

O-gyűrűvel

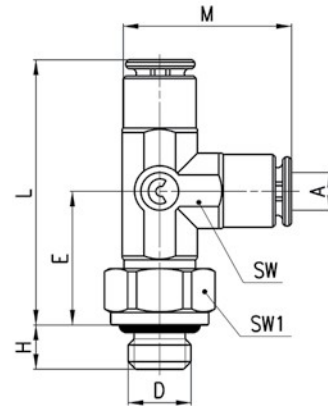

* = with Típus 2661 assembled
 ● = with O-Ring assembled

Típus	A	D	E	H	L	M	SW	SW1	Tömeg (g)	
6442 3-M3	3	M3	10,7	2,5	21,4	13,7	6	6	5	*
6442 3-M5	3	M5	12,2	3,5	21,4	13,7	6	8	6	●

6442 típus**Elforduló T csatlakozó metrikus/BSP**

O-gyűrűvel

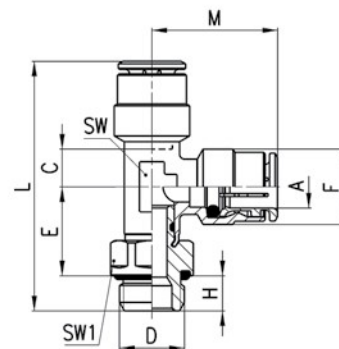

Típus	A	C	D	E	F	H	L	M	SW	SW1	Tömeg (g)
6442 4-M5	4	3,5	M5	12,5	9	4	34	17,5	8	8	18
6442 4-1/8	4	3,5	G1/8	14,5	9	6	38	17,5	8	12	19
6442 5-M5	5	5,5	M5	12,5	10	4	36,5	20,5	9	8	19
6442 6-1/8	6	4	G1/8	15	12,7	6	41	20	9	12	26
6442 6-1/4	6	4	G1/4	16	12,7	7	43	20	9	15	36
6442 8-1/8	8	5	G1/8	16	14,2	6	44,5	22,5	11	12	31
6442 8-1/4	8	5	G1/4	17	14,2	7	46,5	22,5	11	15	42
6442 8-3/8	8	5	G3/8	17	14,2	7	46,5	22,5	11	19	50
6442 10-1/4	10	5,8	G1/4	19,5	16,5	7	52,5	26	13	15	46
6442 10-3/8	10	5,8	G3/8	19,5	16,5	7	52,5	26	13	19	66
6442 12-1/4	12	7,3	G1/4	20	16,5	7	53,5	26,5	15	17	73
6442 12-3/8	12	7,3	G3/8	20,5	19,5	7	54	26,5	15	19	64

6452 Micro típus
Elforduló Y csatlakozó metrikus

O-gyűrűvel vagy 2661 tömítéssel

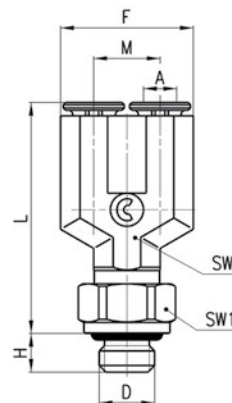

MÉRETEK

Típus	A	D	F	H	L	M	SW	SW1	Tömeg (g)
6452 3-M3	3	M3	12	2,5	20,9	6	6	6	6 *
6452 3-M5	3	M5	12	3,5	20,9	6	6	8	7 •

 * = with Típus 2661 assembled
 • = with O-Ring assembled

6541 – S6450 típusok
Sprint®
Nem elforduló Y csatlakozó metrikus

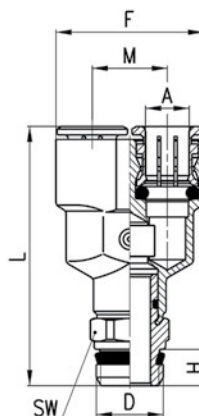
2661 tömítéssel

Elforduló Y csatlakozó BSP
Sprint® teflon gyűrűs kivitel

MÉRETEK

Típus	A	D	F	H	L	M	SW	Tömeg (g)
6451 4-M5	4	M5	18	4	26,5	9	-	17 *
6451 6-M5	6	M5	24,5	4	29,5	12,5	-	27 *
S6450 4-1/8	4	G1/8	18	5,5	38	9	12	23
S6450 6-1/8	6	G1/8	24,5	5,5	41,5	12,5	12	33
S6450 8-1/8	8	G1/8	28,5	5,5	48,5	14,5	14	48
S6450 8-1/4	8	G1/4	28,5	7	50	14,5	14	50

* = nem elforduló kivitel, 2661 tömítéssel

6622 típus
Komplett gyűrűs (banjo) L csatlakozó metrikus/BSP

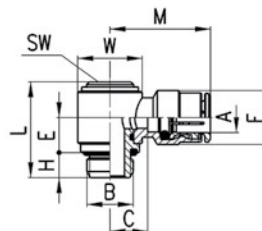
O-gyűrűvel

MÉRETEK

Típus	A	B	C	E	F	H	L	M	SW	W	Tömeg (g)
6622 4-M5	4	M5	4	5,7	8,8	4	15,8	18	2,5	Ø 8	10
6622 4-1/8	4	G1/8	7,5	10,2	9	5	25	21,5	4	Ø 14	22
6622 6-1/8	6	G1/8	8	10,2	12,7	5	25	24	4	Ø 14	24
6622 6-1/4	6	G1/4	10	9,1	12,7	6	25,3	26	5	Ø 18	35
6622 8-1/8	8	G1/8	8	10,2	14,2	5	25	25,5	4	Ø 14	28
6622 8-1/4	8	G1/4	10	9,1	14,2	6	25,3	27,5	5	Ø 18	39
6622 10-1/4	10	G1/4	8,8	9,1	16,5	6	25,3	29	5	Ø 18	42

6632 típus**Komplett gyűrűs (banjo) T csatlakozó metrikus/BSP**

O-gyűrűvel

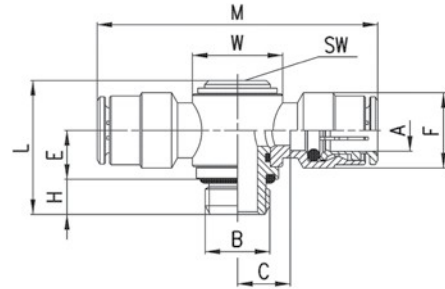
**MÉRETEK**

Típus	A	B	C	E	F	H	L	M	W	SW	Tömeg (g)
6632 4-1/8	4	G1/8	7,5	10,2	9	5	25	43	Ø 14	4	24
6632 6-1/8	6	G1/8	8	10,2	12,7	5	25	48	Ø 14	4	33
6632 6-1/4	6	G1/4	10	9,1	12,7	6	25,3	52	Ø 18	5	35
6632 8-1/8	8	G1/8	8	10,2	14,2	5	25	51	Ø 14	4	39
6632 8-1/4	8	G1/4	10	9,1	14,2	6	25,3	55	Ø 18	5	40
6632 10-1/4	10	G1/4	8,8	9,1	16,5	6	25,3	58	Ø 18	5	50

6620 típus**Gyűrűs (banjo) T csatlakozó**

1631 és 1635 típusal szerelhető

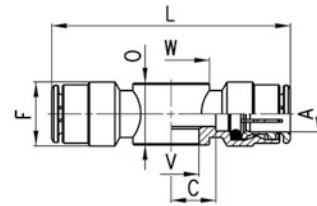
**MÉRETEK**

Típus	A	C	F	L	O	V	W	Tömeg (g)
6620 4-M5	4	5	9	38	9	5,1	Ø 9	13
6620 4-1/8	4	7,5	9	43	14,5	9,8	Ø 14	19
6620 6-1/8	6	8	12,7	48	14,5	9,8	Ø 14	24
6620 6-1/4	6	10	12,7	52	14,5	13,2	Ø 18	26
6620 8-1/8	8	8	14,2	51	14,5	9,8	Ø 14	32
6620 8-1/4	8	10	14,2	55	14,5	13,2	Ø 18	34

1631 típus
Üreges csavar 1 gyűrűs (banjo) csatlakozóhoz
Üreges csavar 2 gyűrűs (banjo) csatlakozóhoz
Üreges csavar 3 gyűrűs (banjo) csatlakozóhoz

Típuszámok és méretek, lásd 4/2.05.09 oldal.

**Típus**

1631 01-

1631 02-

1631 03-

6610 típus
Gyűrűs (banjo) L csatlakozó

- * vagy • jelzés nélküli csatlakozók 1631 és 1635 típusal szerelhető,
- * jelzésű csatlakozók 1635 típusal szerelhető,
- jelzésű csatlakozók SCU, SVU, SCO...M5 típusokkal szerelhető.

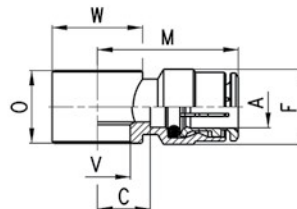
MÉRETEK

Típus	A	C	F	M	O	V	W	Tömeg (g)
6610 4-M5	4	5	9	19	9	5,1	Ø 9	9
6610 4-M6	4	5	9	19	9	5,1	Ø 9	8 •
6610 4-1/8	4	7,5	9	21,5	14,5	9,8	Ø 14	14
6610 5-M5	5	5	10	20	9	5,1	Ø 9	9
6610 5-M6	5	5	10	20	9	5,1	Ø 9	8 •
6610 5-1/8	5	8	10	23	14,5	9,8	Ø 14	16
6610 6-M5	6	6,5	12,7	22,5	9	5,1	Ø 10	12
6610 6-M6	6	6,5	12,7	22,5	9	5,1	Ø 10	12 •
6610 6-1/8	6	8	12,7	24	14,5	9,8	Ø 14	16
6610 6-1/4	6	10	12,7	26	14,5	13,2	Ø 18	19
6610 8-1/8	8	8	14,2	25,5	14,5	9,8	Ø 14	19
6610 8-1/4	8	10	14,2	27,5	14,5	13,2	Ø 18	22
6610 8-3/8	8	11	14,2	28,5	14,5	16,7	Ø 21	23
6610 10-1/4	10	8,8	16,5	29	14,5	13,2	Ø 18	22 *
6610 10-3/8	10	10,3	16,5	30,5	14,5	16,7	Ø 21	23 *
6610 12-1/2	12	12,8	16,5	32	14,5	21	Ø 26	37 *

- = Assembly required with Típus SCU, SVU, SCO... M5.
- * = Assembly required with Típus 1635

6811 típus
Menet-csővég átalakító metrikus/BSP

Sprint®



- Sprint® teflon gyűrűs kivitel,
- * O-gyűrűvel

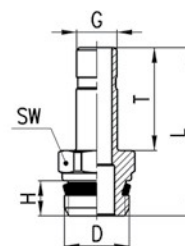

MÉRETEK

Típus	G	D	H	T	L	SW	Tömeg (g)
6811 4-M5	4	M5	4	16,5	24,5	8	3 *
6811 4-1/8	4	G1/8	5,5	16,5	27,8	12	10
6811 5-1/8	5	G1/8	5,5	18	29,3	12	9
6811 5-1/4	5	G1/4	7	18	31	14	11
6811 6-1/8	6	G1/8	5,5	18	29,3	12	10
6811 6-1/4	6	G1/4	7	18	31	14	12
6811 8-1/8	8	G1/8	5,5	20,5	31,8	12	12
6811 8-1/4	8	G1/4	7	20,5	33,5	14	13
6811 10-1/4	10	G1/4	7	23	36	14	16
6811 10-3/8	10	G3/8	8	23	37,3	19	25
6811 12-3/8	12	G3/8	8	24	38,3	19	25
6811 14-1/2	14	G1/2	9	28	44	22	39

- = O-gyűrűvel

Típus S6110**45°-os könyök csatlakozó BSP****Sprint®** teflon gyűrűs kivitel

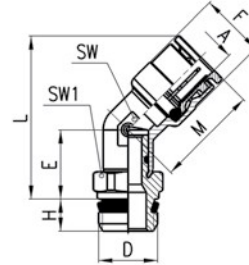
Újdonság

**MÉRETEK**

Típus	A	D	E	F	H	L	M	SW	SW1	Tömeg (g)
S6110 6-1/8	6	G1/8	14	12,7	5,5	32,5	20,5	11	12	21
S6110 6-1/4	6	G1/4	14	12,7	7	34,5	20,5	11	14	25
S6110 8-1/8	8	G1/8	14	14,2	5,5	32,5	22,5	11	12	21
S6110 8-1/4	8	G1/4	14	14,2	7	34,5	22,5	11	14	26
S6110 8-3/8	8	G3/8	14,5	14,2	8	35	22,5	11	19	38
S6110 10-1/4	10	G1/4	15,5	16,5	7	39,5	26,5	15	17	39
S6110 10-3/8	10	G3/8	15,5	16,5	8	39,5	26,5	15	19	44
S6110 10-1/2	10	G1/2	16	16,5	9	40	26,5	15	22	57
S6110 12-1/4	12	G1/4	15,5	19,5	7	40,5	26,5	15	17	41
S6110 12-3/8	12	G3/8	15,5	19,5	8	40,5	26,5	15	19	46
S6110 12-1/2	12	G1/2	16	19,5	9	41	26,5	15	22	59

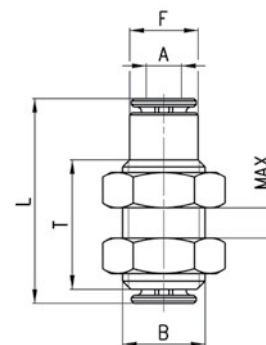
6590 Micro típus**Falon-átvezető csatlakozó****MÉRETEK**

Típus	A	B	F	L	MAX	T	Tömeg (g)
6590 3	3	M7x0,75	5,8	18,4	5	11,4	4

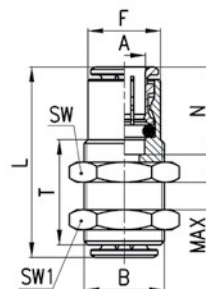
6590 típus
Falon-átvezető csatlakozó

Típus	A	B	F	L	N	MAX	SW	SW1	T	Tömeg (g)
6590 4	4	M10x1	8,8	29	14	10,5	14	14	20	16
6590 5	5	M12x1	9,8	31	15	10,5	17	17	20	25
6590 6	6	M14x1	12,5	33	16	10,5	17	17	20	28
6590 8	8	M16x1	14,5	36	17,5	11,5	19	19	21	35
6590 10	10	M18x1	16,3	41,5	20,2	13	22	22	23,5	51
6590 12	12	M20x1	18,8	39,5	19,2	14,5	24	24	25	56
6590 14	14	M22x1	20,5	41,5	20,2	17,5	27	27	30	82

6580 Micro típus
Toldó csatlakozó

Horony UNI 7435 és DIN 471 szerint

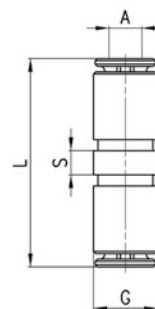

Típus	A	G	L	S	Tömeg (g)
6580 3	3	5,8	19,9	2,2	2

6580 típus
Toldó csatlakozó

Horony UNI 7434 és DIN 6799 szerint

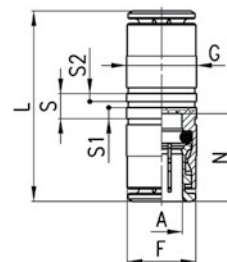

Típus	A	F	G	L	N	S	S1	S2	Tömeg (g)
6580 4	4	8,4	9	29	14	5	2,2	1,6	11
6580 5	5	9,4	10	31	15	5	2,2	1,6	15
6580 6	6	11,7	12	34	16	5	2,2	1,6	16
6580 8	8	13,7	14	37	17,5	5	2,2	1,6	23
6580 10	10	15,4	17	41,5	20,2	5	2,2	1,6	33
6580 12	12	18,3	19	39,5	19,2	5,2	2,2	1,6	40
6580 14	14	20,5	21	41,5	20,2	5,2	2,2	1,6	47

6580 típus**Szűkítő csatlakozó**

Újdonság

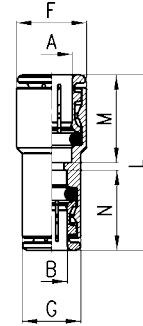

Típus	A	B	F	G	L	M	N	Tömeg (g)
6580 6-4	6	4	12	9	31,5	16	14	12
6580 8-6	8	6	14	12,2	35	17,5	16	19
6580 10-8	10	8	16	14	39	20	17,5	25
6580 12-10	12	10	19	16	40,5	19	20	35

6593 típus**Falon-átvezető csatlakozó BSP anyamenettel**

Újdonság

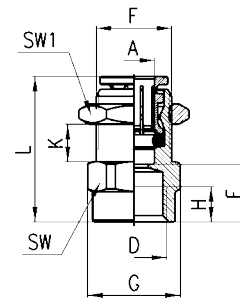

Típus	A	D	E	F	G	H	L	K (max)	K (min)	SWSW1	Tömeg (g)
6593 6-1/8	6	G1/8	10	M12x1	16,4	6	24,5	8,5	2	15 17	19
6593 6-1/4	6	G1/4	11,5	M12x1	18,5	7	26	6,5	2	17 17	22
6593 8-1/8	8	G1/8	10	M15x1	18,5	6	27	9,5	2	17 19	26
6593 8-1/4	8	G1/4	11,5	M15x1	18,5	7	28,5	9,5	2	17 19	26
6593 10-3/8	10	G3/8	12,8	M18x1	24,5	8	32,5	12	2	22 22	43

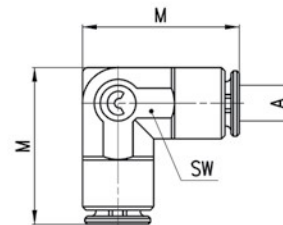
6550 Micro típus**Könyök csatlakozó**

Típus	A	M	SW	Tömeg (g)
6550 3	3	13,7	6	3

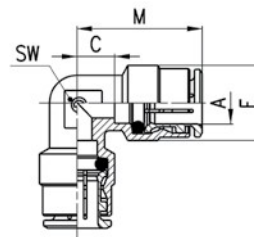
6550 típus
Könyök csatlakozó

MÉRETEK

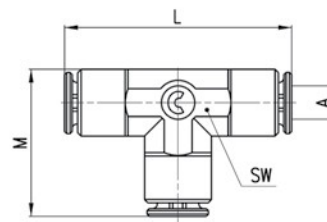
Típus	A	C	F	M	SW	Tömeg (g)
6550 4	4	3,5	9	17,5	8	8
6550 5	5	5,5	10	20,5	9	15
6550 6	6	4	12,7	20	9	17
6550 8	8	5	14,2	22,5	11	22
6550 10	10	5,8	16,5	26	13	30
6550 12	12	7,3	19,5	26,5	15	44
6550 14	14	8,3	21,5	28,5	17	71

6540 Micro típus
T csatlakozó

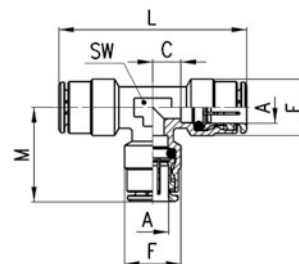
MÉRETEK

Típus	A	L	M	SW	Tömeg (g)
6540 3	3	21,4	13,7	6	4

6540 típus
T csatlakozó

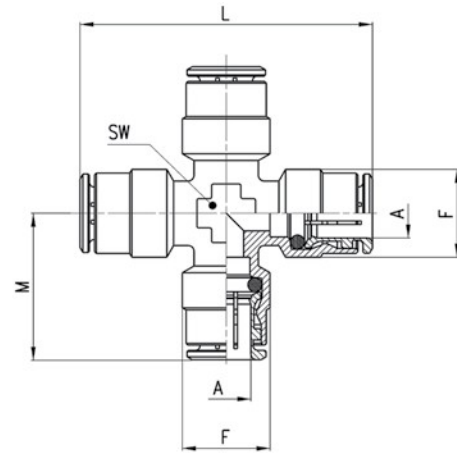
MÉRETEK

Típus	A	C	F	L	M	SW	Tömeg (g)
6540 4	4	3,5	9	35	17,5	8	14
6540 5	5	5,5	10	41	20,5	9	21
6540 6	6	4	12,7	40	20	9	24
6540 8	8	5	14,2	45	22,5	11	32
6540 10	10	5,8	16,5	52	26	13	43
6540 12	12	7,3	19,5	53	26,5	15	60
6540 14	14	8,3	21,5	57	28,5	17	75

6600 típus**X csatlakozó**

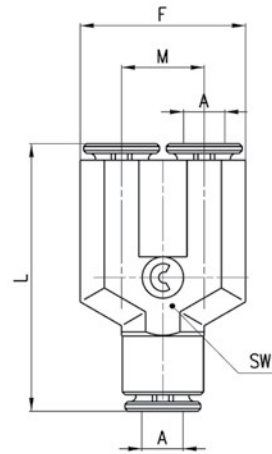
Típus	A	F	L	M	SW	Tömeg (g)
6600 4	4	9	38	19	9	26
6600 5	5	10	41	20,5	9	29
6600 6	6	12,7	44	22	10	35
6600 8	8	14,2	49	24,5	12	50
6600 10	10	16,5	55	27,5	14	63
6600 12	12	19,5	56	28	16	84

6560 Micro típus**Y csatlakozó**

Típus	A	F	L	M	SW	Tömeg (g)
6560 3	3	12	20,4	6	6	5

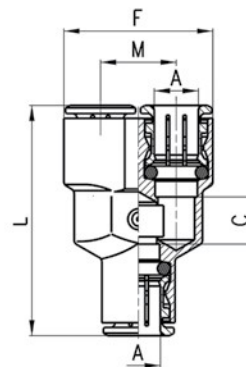
6560 típus**Y csatlakozó**

Típus	A	C	F	L	M	Tömeg (g)
6560 4	4	5	18	33	9	19
6560 6	6	7	24,5	39	12,5	30
6560 8	8	9	28,5	44	14,5	42
6560 10	10	15,5	32	53,5	16	63

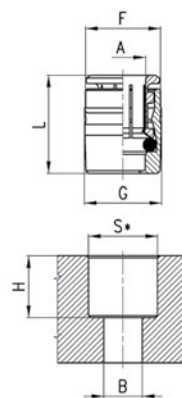
6700 Micro típus
Besajtolható patron

MÉRETEK

Típus	A	B	F	G	H	L	S	Tömeg (g)
6700 3	3	2	5,9	6,2	6,3	9,2	6	1

6700 típus
Besajtolható patron

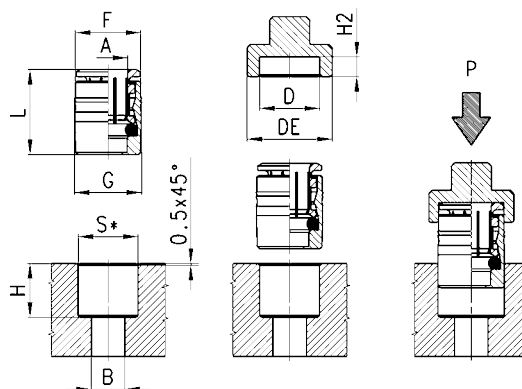

S* = Fém fészek esetén (+ 0.05 - 0)
 S* = Műanyag fészek esetén (+ 0.03 - 0,02).

MÉRETEK

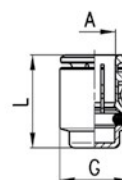
Típus	A	B	D	DE	F	G	H	H2	L	S*	P min (kg)	P max (kg)	Tömeg (g)
6700 4	4	3,5	8,8	14	8,6	9	11	3,1	14,5	8,75	314	439	4
6700 5	5	3,5	9,8	15	9,6	10	11,5	3,1	15,5	9,75	251	439	5
6700 6	6	4	12	17	11,8	12,2	12	3,6	16,5	11,95	314	533	8
6700 8	8	6	14	19	13,8	14,2	14	3,1	18	13,95	345	471	11
6700 10	10	8	16	21	15,8	16,2	16,5	3,1	20,5	15,95	439	485	15

6750 típus
Csőzáró sapka

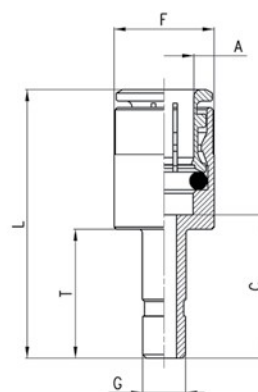
MÉRETEK

Típus	A	G	L	Tömeg (g)
6750 4	4	8,8	15	4
6750 6	6	11,8	17	7
6750 8	8	13,8	18,5	9
6750 10	10	15,8	21	12
6750 12	12	17,8	20	15

6850 típus
Bővítő csatlakozó

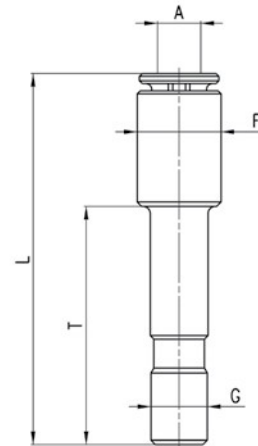
MÉRETEK

Típus	A	G	C	F	L	T	Tömeg (g)
6850 6-4	6	4	17,5	12,7	33,5	16,5	11
6850 8-6	8	6	19	14	36,5	18	15

6800 Micro típus**Szűkítő csatlakozó****MÉRETEK**

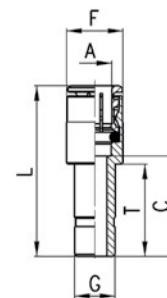
Típus	A	F	G	L	T	Tömeg (g)
6800 3-4	3	5,8	4	26	16,5	2

6800 típus**Szűkítő csatlakozó****MÉRETEK**

Típus	A	G	C	F	L	T	Tömeg (g)
6800 4-5	4	5	19	9	33	18	8
6800 4-6	4	6	15,5	9	29,5	18	9
6800 4-8	4	8	18	9	32	20,5	10
6800 5-6	5	6	19	10	34	18	11
6800 5-8	5	8	18	10	33	20,5	12
6800 6-8	6	8	18	12,7	34	20,5	12
6800 6-10	6	10	20,5	12,7	36,5	23	17
6800 6-12	6	12	17,5	12,7	33,5	24	21
6800 8-10	8	10	20,5	14	38	23	15
6800 8-12	8	12	21,5	14	39	24	22
6800 10-12	10	12	20,3	16,5	40,5	24	27
6800 10-14	10	14	24,3	16,5	44,5	28	33
6800 12-14	12	14	24,3	18,8	45,5	28	27

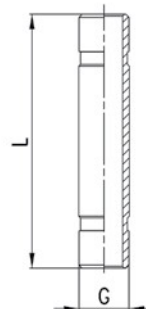
6950 típus
Egyenes toldó csatlakozó

MÉRETEK			
Típus	G	L	Tömeg (g)
6950 4	4	32,5	3
6950 6	6	35,5	4
6950 8	8	40,5	7
6950 10	10	46	10
6950 12	12	48	13
6950 14	14	52	17

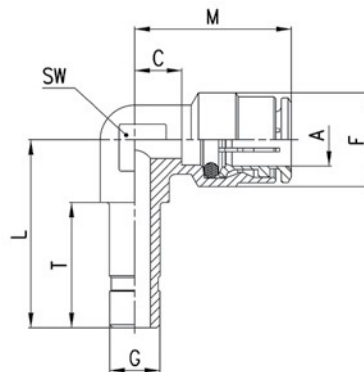
6555 típus
L csatlakozó

MÉRETEK									
Típus	A	G	C	L	F	T	M	SW	Tömeg (g)
6555 4-4	4	4	3,5	22	9	16,5	17,5	9	8
6555 6-6	6	6	4	24,5	12,7	18	20	9	14
6555 8-8	8	8	5	27,5	14,2	20	22,5	11	21
6555 10-10	10	10	5,8	32	16,5	23	26	13	26

6708 típus
Védősapka

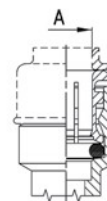
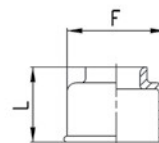

Önkioltó anyag,
Fekete színű



MÉRETEK				
Típus	A	F	L	Tömeg (g)
6708 4	4	10,7	10,7	1
6708 5	5	11,7	11	1
6708 6	6	13,7	11,5	1
6708 8	8	15,7	12,5	1
6708 10	10	18,5	13	1
6708 12	12	20,7	15	2
6708 14	14	23,7	15	2

6900 Micro típus**Záródugó**

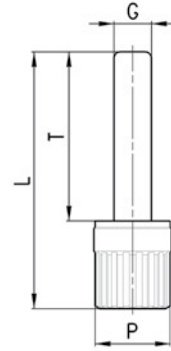
Anyag: műanyag

**MÉRETEK**

Típus	G	L	P	T	Tömeg (g)
6900 3	3	20,5	6	13,5	1

6900 típus**Záródugó**

Anyag: műanyag

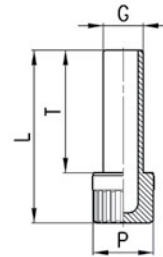
**MÉRETEK**

Típus	G	L	P	T	Tömeg (g)
6900 4	4	29	8	20	1
6900 5	5	29,5	8	20,5	1
6900 6	6	31,5	8	22,5	1
6900 8	8	34,5	12	24,5	2
6900 10	10	37	12	27	2
6900 12	12	40,5	16	28,5	3
6900 14	14	42,5	16	30,5	3

SP típus**Szerelő szerszám**

Ø 4 ÷ 12 mm méretű szupergyors csatlakozók bontásához



Típus

SP