



# HTD® FOGAZOTT SZÍJTÁRCSÁK furattal

## ALUMÍNIUM, FOSZFÁTOZOTT ACÉL és ÖNTÖTTVAS

A HTD® szíjtárcsákat 3M, 5M, 8M és 14M méretekben gyártja a CHIARAVALLI SpA .  
az alábbi változatokban:

- a) HTD® fogazott szíjtárcsák furattal (előfurattal)  
b) HTD® fogazott szíjtárcsák Taper-Lock kúpos rögzítéssel

Szíjtárcsák rendelési kódja

34	fogszám
34 - 8M - 50	8M fog osztás mm-ben
50	szíj szélesség mm-ben
TL	Taper Lock
TL 30 - 14M - 55	30 fogszám
14M	fog osztás mm-ben
50	szíj szélesség mm-ben

### KIEGYENSÚLYOZÁS

Az általunk gyártott szíjtárcsák nincsenek kiegyensúlyozva.  
Kiegyensúlyozást rendelésre felár ellenében végzünk, melyről tanúsítványt adunk.  
Szíjtárcsák kiegyensúlyozását max. 560 mm átmérőig vállaljuk.

Szíjtárcsa átmérője	Szíjtárcsa szélessége	Max. Kiegyensúlyozatlanság g-ban
Ø 199-301	60	6
Ø 302-599	60	10
Ø 302-599	60-99	10
Ø 600-999		15
Ø 1000-		20
Ø 199-301	100-199	30
Ø 302-599		20
Ø 600-999		30
Ø 1000-		40
		60

Di méret tűrése	
Tárcsa De mérete	Tűrés mm-ben
Ø 0 - 30	0 +0,05
Ø 31 - 50	0 +0,08
Ø 51 - 100	0 +0,10
Ø 101 - 179	0 +0,13
Ø 180 - 300	0 +0,15
Ø 301 - 500	0 +0,18
Ø 501 -	0 +0,20

A furat és a külső átmérő tűrése	
Külső átmérő mm	Teljes excentricitás mm
Ø < 199	0,10
Ø > 199	0,0005 x Di Ez az érték nem haladhatja meg a külső átmérő tűrését.



# HTD® FOGAZOTT SZÍJTÁRCSÁK furattal

ALUMÍNIUM, FOSZFÁTOZOTT ACÉL és ÖNTÖTTVAS

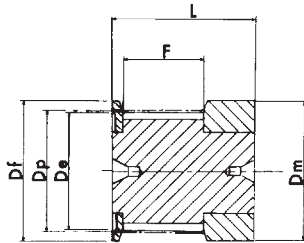

0F kivitel

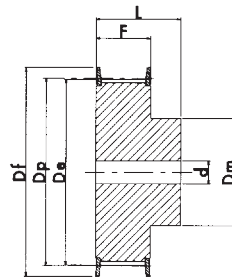

1F kivitel

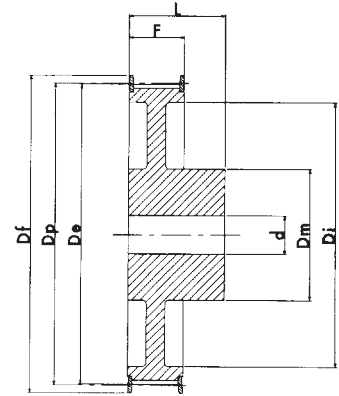

2F kivitel

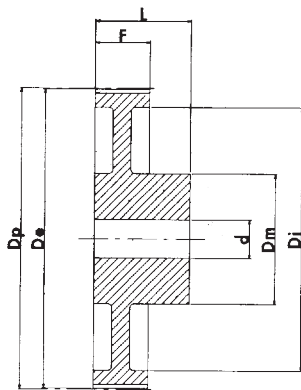

3 kivitel

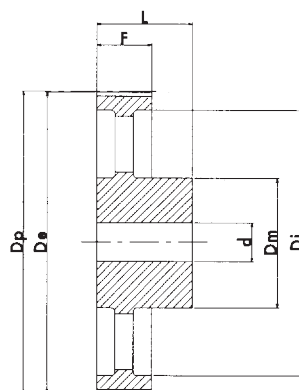

4 kivitel

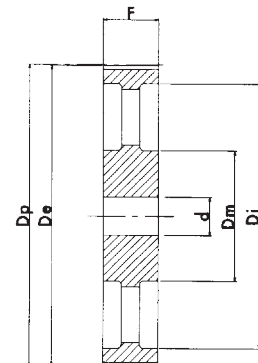

5 kivitel

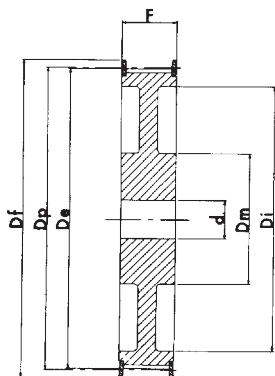

6F kivitel

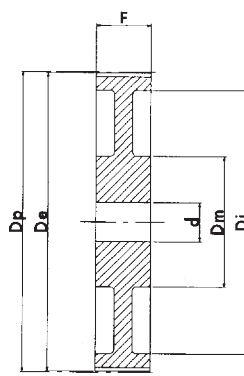

7 kivitel

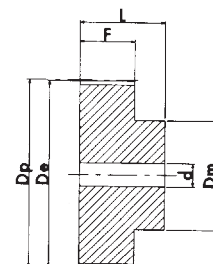

8 kivitel



E.. 5M09FP  
E125M09FPHTD® FOGAZOTT SZÍJTÁRCSÁK furattal  
ALUMÍNIUM, FOSZFÁTOZOTT ACÉL és ÖNTÖTTVAS

Típus: 5M-09 KIALAKÍTÁS		Típus	Fogsám	Kivitel	Dp osztókör	De külső	Df perem	Dm agy	Di	HTD® - RPP® kompatibilis			Perem kód
									F	L	d furat Ø		
Acél Peremmel	12-5M-09	12	1F	19.10	17.96	23.0	12.0	-	14.5	20.0	4.0	14	
	14-5M-09	14	1F	22.28	21.14	25.0	13.0	-	14.5	20.0	6.0	2	
	15-5M-09	15	1F	23.87	22.73	28.0	16.0	-	14.5	20.0	6.0	4	
	16-5M-09	16	1F	25.46	24.32	28.0	16.5	-	14.5	20.0	6.0	4	
	18-5M-09	18	1F	28.65	27.51	32.0	20.0	-	14.5	20.0	6.0	6	
	20-5M-09	20	1F	31.83	30.69	36.0	23.0	-	14.5	22.5	6.0	8	
	21-5M-09	21	1F	33.42	32.28	38.0	24.0	-	14.5	22.5	6.0	9	
	22-5M-09	22	1F	35.01	33.87	39.0	25.5	-	14.5	22.5	6.0	15	
	24-5M-09	24	1F	38.20	37.06	42.0	27.0	-	14.5	22.5	6.0	13	
	26-5M-09	26	1F	41.38	40.24	44.0	30.0	-	14.5	22.5	6.0	12	
	28-5M-09	28	1F	44.56	43.42	48.0	30.5	-	14.5	22.5	6.0	11	
	30-5M-09	30	1F	47.75	46.60	51.0	35.0	-	14.5	22.5	6.0	16	
	32-5M-09	32	1F	50.93	49.79	54.0	38.0	-	14.5	22.5	8.0	18	
	36-5M-09	36	1F	57.30	56.16	60.0	38.0	-	14.5	22.5	8.0	21	
	40-5M-09	40	1F	63.66	62.52	71.0	38.0	-	14.5	22.5	8.0	25	
	Alumínium Perem nélkül	44-5M-09	44	3	70.03	68.89	-	38.0	54	14.5	25.5	8.0	-
48-5M-09		48	3	76.39	75.25	-	45.0	61	14.5	25.5	8.0	-	
60-5M-09		60	3	95.49	94.35	-	45.0	80	14.5	25.5	8.0	-	
72-5M-09		72	3	114.59	113.45	-	45.0	100	14.5	25.5	8.0	-	

Megjegyzés: Az alumínium szíjtárcsák nem foszfátzottak.

E.. 5M15FP  
E125M15FPHTD® FOGAZOTT SZÍJTÁRCSÁK furattal  
ALUMÍNIUM, FOSZFÁTOZOTT ACÉL és ÖNTÖTTVAS

Típus: 5M-15 KIALAKÍTÁS		Típus	Fogsám	Kivitel	Dp osztókör	De külső	Df perem	Dm agy	Di	HTD® - RPP® kompatibilis			Perem kód
									F	L	d furat Ø		
Acél Peremmel	12-5M-15	12	1F	19.10	17.96	23.0	12.0	-	20.5	26.0	-	14	
	14-5M-15	14	1F	22.28	21.14	25.0	13.0	-	20.5	26.0	6.0	2	
	15-5M-15	15	1F	23.87	22.73	28.0	16.0	-	20.5	26.0	6.0	4	
	16-5M-15	16	1F	25.46	24.32	28.0	16.5	-	20.5	26.0	6.0	4	
	18-5M-15	18	1F	28.65	27.51	32.0	20.0	-	20.5	26.0	6.0	6	
	20-5M-15	20	1F	31.83	30.69	36.0	23.0	-	20.5	26.0	6.0	8	
	21-5M-15	21	1F	33.42	32.28	38.0	24.0	-	20.5	26.0	6.0	9	
	22-5M-15	22	1F	35.01	33.87	39.0	25.5	-	20.5	26.0	6.0	15	
	24-5M-15	24	1F	38.20	37.06	42.0	27.0	-	20.5	28.0	6.0	13	
	26-5M-15	26	1F	41.38	40.24	44.0	30.0	-	20.5	28.0	6.0	12	
	28-5M-15	28	1F	44.56	43.42	48.0	30.5	-	20.5	28.0	6.0	11	
	30-5M-15	30	1F	47.75	46.60	51.0	35.0	-	20.5	28.0	6.0	16	
	32-5M-15	32	1F	50.93	49.79	54.0	38.0	-	20.5	28.0	8.0	18	
	36-5M-15	36	1F	57.30	56.16	60.0	38.0	-	20.5	28.0	8.0	21	
	40-5M-15	40	1F	63.66	62.52	71.0	38.0	-	20.5	28.0	8.0	25	
	Alumínium Perem nélkül	44-5M-15	44	3	70.03	68.89	-	38.0	54	20.5	30.0	8.0	-
48-5M-15		48	3	76.39	75.25	-	38.0	61	20.5	30.0	8.0	-	
60-5M-15		60	3	95.49	94.35	-	50.0	80	20.5	30.0	8.0	-	
72-5M-15		72	3	114.59	113.45	-	50.0	100	20.5	30.0	8.0	-	

Megjegyzés: Az alumínium szíjtárcsák nem foszfátzottak.

E . . 5M25FP  
E125M25FPHTD® FOGAZOTT SZÍJTÁRCSÁK furattal  
ALUMÍNIUM, FOSZFÁTOZOTT ACÉL és ÖNTÖTTVAS

Típus: 5M-25

HTD® - RPP® kompatibilis

KIALAKÍTÁS

KIALAKÍTÁS	Típus	Fogsám	Kivitel	Dp	De	Df	Dm	Di	F	L	d	Perem kód
				osztókör	külső	perem	agy			furat Ø		
Acél Peremmel	12-5M-25	12	1F	19.10	17.96	23.0	12.0	-	30.5	36	-	14
	14-5M-25	14	1F	22.28	21.14	25.0	13.0	-	30.5	36	6.0	2
	15-5M-25	15	1F	23.87	22.73	28.0	16.0	-	30.5	36	6.0	4
	16-5M-25	16	1F	25.46	24.32	28.0	16.5	-	30.5	36	6.0	4
	18-5M-25	18	1F	28.65	27.51	32.0	20.0	-	30.5	36	6.0	6
	20-5M-25	20	1F	31.83	30.69	36.0	23.0	-	30.5	36	6.0	8
	21-5M-25	21	1F	33.42	32.28	38.0	24.0	-	30.5	38	6.0	9
	22-5M-25	22	1F	35.01	33.87	39.0	25.5	-	30.5	38	6.0	15
	24-5M-25	24	1F	38.20	37.06	42.0	27.0	-	30.5	38	6.0	13
	26-5M-25	26	1F	41.38	40.24	44.0	30.0	-	30.5	38	6.0	12
	28-5M-25	28	1F	44.56	43.42	48.0	30.5	-	30.5	38	6.0	11
	30-5M-25	30	1F	47.75	46.60	51.0	35.0	-	30.5	38	6.0	16
	32-5M-25	32	1F	50.93	49.79	54.0	38.0	-	30.5	38	8.0	18
	36-5M-25	36	1F	57.30	56.16	60.0	38.0	-	30.5	38	8.0	21
40-5M-25	40	1F	63.66	62.52	71.0	38.0	-	30.5	38	8.0	25	
Alumínium Perem nélkül	44-5M-25	44	8	70.03	68.89	-	38.0	-	30.5	40	8.0	-
	48-5M-25	48	3	76.39	75.25	-	38.0	61	30.5	40	8.0	-
	60-5M-25	60	3	95.49	94.35	-	50.0	80	30.5	40	8.0	-
	72-5M-25	72	3	114.59	113.45	-	50.0	100	30.5	40	8.0	-

Megjegyzés: Az alumínium szíjtárcsák nem foszfátzottak.

E . . 8M20FP  
E228M20FPHTD® FOGAZOTT SZÍJTÁRCSÁK furattal  
ALUMÍNIUM, FOSZFÁTOZOTT ACÉL és ÖNTÖTTVAS

Típus: 8M-20

HTD® - RPP® kompatibilis

KIALAKÍTÁS

KIALAKÍTÁS	Típus	Fogsám	Kivitel	Dp	De	Df	Dm	Di	F	L	d	Perem kód
				osztókör	külső	perem	agy			furat Ø		
Acél Peremmel	22-8M-20	22	1F	56.02	54.65	60	43	-	28	38	12	53
	24-8M-20	24	1F	61.12	59.75	66	45	-	28	38	12	69
	26-8M-20	26	1F	66.21	64.85	70	48	-	28	38	12	61
	28-8M-20	28	1F	71.30	70.08	75	50	-	28	38	15	79
	30-8M-20	30	1F	76.39	75.13	82.5	55	-	28	38	15	64
	32-8M-20	32	1F	81.49	80.16	87	60	-	28	38	15	76
	34-8M-20	34	1F	86.58	85.22	91	66	-	28	38	15	66
	36-8M-20	36	1F	91.67	90.30	97	70	-	28	38	15	68
	38-8M-20	38	1F	96.77	95.39	102	75	-	28	38	15	70
	40-8M-20	40	1F	101.86	100.49	106	75	-	28	38	15	77
	44-8M-20	44	1F	112.05	110.67	120	75	-	28	38	15	75
	48-8M-20	48	1F	122.23	120.86	128	75	-	28	38	15	78
	56-8M-20	56	2F	142.60	141.23	150	80	116	28	38	15	85
	64-8M-20	64	2F	162.97	161.60	168	80	137	28	38	15	90
72-8M-20	72	2F	183.35	181.97	192	80	158	28	38	15	97	
Öntöttvas Perem nélkül	80-8M-20	80	3	203.72	202.35	-	90	180	28	38	15	-
	90-8M-20	90	3	229.18	227.81	-	90	204	28	38	15	-
	*112-8M-20	112	4	285.21	283.83	-	90	254	28	38	18	-
	*144-8M-20	144	4	366.69	365.32	-	90	336	28	38	20	-
	*168-8M-20	168	4	427.81	426.44	-	100	400	28	38	20	-
*192-8M-20	192	4	488.92	487.55	-	100	460	28	38	20	-	

A \*-gal jelölt termékeket csak rendelésre gyártjuk.

E . . 8M30FP  
E228M30FPHTD® FOGAZOTT SZÍJTÁRCSÁK furattal  
ALUMÍNIUM, FOSZFÁTOZOTT ACÉL és ÖNTÖTTVAS

Típus: 8M-30 KIALAKÍTÁS		Típus	Fogsám	Kivitel	Dp osztókör	De külső	Df perem	Dm agy	Di	F	L	d furat Ø	Perem kód
Acél Peremmel	22-8M-30	22	1F	56.02	54.65	60	43	-	38	48	12	53	
	24-8M-30	24	1F	61.12	59.75	66	45	-	38	48	12	69	
	26-8M-30	26	1F	66.21	64.85	70	48	-	38	48	12	61	
	28-8M-30	28	1F	71.30	70.08	75	50	-	38	48	15	79	
	30-8M-30	30	1F	76.39	75.13	82.5	55	-	38	48	15	73	
	32-8M-30	32	1F	81.49	80.16	87	60	-	38	48	15	76	
	34-8M-30	34	1F	86.58	85.22	91	66	-	38	48	15	66	
	36-8M-30	36	1F	91.67	90.30	97	70	-	38	48	15	68	
	38-8M-30	38	1F	96.77	95.39	102	75	-	38	48	15	70	
	40-8M-30	40	1F	101.86	100.49	106	75	-	38	48	15	77	
	44-8M-30	44	1F	112.05	110.67	120	75	-	38	48	15	75	
	48-8M-30	48	1F	122.23	120.86	128	75	-	38	48	15	78	
	56-8M-30	56	2F	142.60	141.23	150	90	116	38	48	15	85	
	64-8M-30	64	2F	162.97	161.60	168	90	137	38	48	15	90	
	72-8M-30	72	2F	183.35	181.97	192	95	158	38	48	15	97	
	Öntöttvas Perem nélküli	80-8M-30	80	3	203.72	202.35	-	100	180	38	48	15	-
90-8M-30		90	3	229.18	227.81	-	100	204	38	48	15	-	
112-8M-30		112	4	285.21	283.83	-	100	254	38	48	18	-	
144-8M-30		144	4	366.69	365.32	-	100	336	38	48	20	-	
168-8M-30		168	4	427.81	426.44	-	100	400	38	48	20	-	
192-8M-30		192	4	488.92	487.55	-	100	460	38	48	20	-	

E . . 8M50FP  
E228M50FPHTD® FOGAZOTT SZÍJTÁRCSÁK furattal  
ALUMÍNIUM, FOSZFÁTOZOTT ACÉL és ÖNTÖTTVAS

Típus: 8M-50 KIALAKÍTÁS		Típus	Fogsám	Kivitel	Dp osztókör	De külső	Df perem	Dm agy	Di	F	L	d furat Ø	Perem kód
Acél Peremmel	22-8M-50	22	1F	56.02	54.65	60	43	-	60	70	-	53	
	24-8M-50	24	1F	61.12	59.75	66	45	-	60	70	-	69	
	26-8M-50	26	1F	66.21	64.85	70	48	-	60	70	-	61	
	28-8M-50	28	1F	71.30	70.08	75	50	-	60	70	-	79	
	30-8M-50	30	1F	76.39	75.13	82.5	55	-	60	70	-	73	
	32-8M-50	32	1F	81.49	80.16	87	60	-	60	70	-	76	
	34-8M-50	34	1F	86.58	85.22	91	66	-	60	70	-	66	
	36-8M-50	36	1F	91.67	90.30	97	70	-	60	70	-	68	
	38-8M-50	38	1F	96.77	95.39	102	75	-	60	70	-	70	
	40-8M-50	40	1F	101.86	100.49	106	75	-	60	70	-	77	
	44-8M-50	44	1F	112.05	110.67	120	75	-	60	70	-	75	
	48-8M-50	48	1F	122.23	120.86	128	80	-	60	70	-	78	
	56-8M-50	56	6F	142.60	141.23	150	90	116	60	60	18	85	
	64-8M-50	64	6F	162.97	161.60	168	100	137	60	60	18	90	
	72-8M-50	72	6F	183.35	181.97	192	100	158	60	60	18	97	
	Öntöttvas Perem nélküli	80-8M-50	80	7	203.72	202.35	-	110	180	60	60	18	-
90-8M-50		90	7	229.18	227.81	-	110	204	60	60	18	-	
112-8M-50		112	5	285.21	283.83	-	110	254	60	60	18	-	
144-8M-50		144	5	366.69	365.32	-	110	336	60	60	20	-	
168-8M-50		168	5	427.81	426.44	-	120	400	60	60	20	-	
192-8M-50		192	5	488.92	487.55	-	130	460	60	60	20	-	

E.. 8M85FP  
E228M85FPHTD® FOGAZOTT SZÍJTÁRCSÁK furattal  
ALUMÍNIUM, FOSZFÁTOZOTT ACÉL és ÖNTÖTTVAS

Típus: 8M-85 KIALAKÍTÁS		Típus	Fogsám	Kivitel	Dp osztókör	De külső	Df perem	Dm agy	Di	F	L	d furat Ø	Perem kód
Acél Peremmel	22-8M-85	22	1F		56.02	54.65	60	43	-	95	105	-	53
	24-8M-85	24	1F		61.12	59.75	66	45	-	95	105	-	69
	26-8M-85	26	1F		66.21	64.85	70	48	-	95	105	-	61
	28-8M-85	28	1F		71.30	70.08	75	50	-	95	105	-	79
	30-8M-85	30	1F		76.39	75.13	82.5	55	-	95	105	-	73
	32-8M-85	32	1F		81.49	80.16	87	60	-	95	105	-	76
	34-8M-85	34	1F		86.58	85.22	91	66	-	95	105	-	66
	36-8M-85	36	1F		91.67	90.30	97	70	-	95	105	-	68
	38-8M-85	38	1F		96.77	95.39	102	75	-	95	105	-	70
	40-8M-85	40	1F		101.86	100.49	106	75	-	95	105	-	77
	44-8M-85	44	1F		112.05	110.67	120	75	-	95	105	-	75
	48-8M-85	48	1F		122.23	120.86	128	80	-	95	105	-	78
	56-8M-85	56	1F		142.60	141.23	150	90	-	95	105	20	85
	64-8M-85	64	6F		162.97	161.60	168	100	137	95	95	20	90
	72-8M-85	72	6F		183.35	181.97	192	100	158	95	95	20	97
	Öntöttvas Perem nélküli	80-8M-85	80	5		203.72	202.35		110	180	95	95	20
90-8M-85		90	5		229.18	227.81		110	204	95	95	20	-
112-8M-85		112	5		285.21	283.83		110	254	95	95	24	-
144-8M-85		144	5		366.69	365.32		110	336	95	95	24	-
*168-8M-85		168	5		427.81	426.44		120	400	95	95	24	-
*192-8M-85		192	5		488.92	487.55		130	460	95	95	24	-

A \*-gal jelölt termékeket csak rendelésre gyártjuk.

E.. 14M40FP  
E2814M40FPHTD® FOGAZOTT SZÍJTÁRCSÁK furattal  
ALUMÍNIUM, FOSZFÁTOZOTT ACÉL és ÖNTÖTTVAS

Típus: 14M-40 KIALAKÍTÁS		Típus	Fogsám	Kivitel	Dp osztókör	De külső	Df perem	Dm agy	Di	F	L	d furat Ø	Perem kód
Acél Peremmel	28-14M-40	28	1F		124.78	122.12	128	100	-	54	69	24	153
	29-14M-40	29	1F		129.23	126.57	138	100	-	54	69	24	154
	30-14M-40	30	1F		133.69	130.99	138	100	-	54	69	24	154
	32-14M-40	32	1F		142.60	139.88	154	100	-	54	69	24	160
	34-14M-40	34	1F		151.52	148.79	160	100	-	54	69	24	166
	36-14M-40	36	1F		160.43	157.68	168	100	-	54	69	24	168
	38-14M-40	38	1F		169.34	166.60	183	120	-	54	69	24	172
	40-14M-40	40	1F		178.25	175.49	188	120	-	54	69	24	162
	44-14M-40	44	1F		196.08	193.28	211	120	-	54	69	24	175
	48-14M-40	48	2F		213.90	211.11	226	135	170	54	69	24	180
	56-14M-40	56	2F		249.55	246.76	256	135	207	54	69	28	182
	64-14M-40	64	2F		285.21	282.41	296	135	240	54	69	28	184
Öntöttvas Perem nélküli	72-14M-40	72	4		320.86	318.06	-	135	278	54	69	28	-
	80-14M-40	80	4		356.51	353.71	-	135	314	54	69	28	-
	90-14M-40	90	4		401.07	398.28	-	135	358	54	69	28	-
	112-14M-40	112	4		499.11	496.32	-	135	456	54	69	28	-
	*144-14M-40	144	4		641.71	638.92	-	135	600	54	69	28	-
	*168-14M-40	168	4		748.66	745.87	-	135	706	54	69	28	-
	*192-14M-40	192	4		855.62	852.82	-	135	813	54	69	28	-
	*216-14M-40	216	4		962.57	959.76	-	150	920	54	69	28	-

A \*-gal jelölt termékeket csak rendelésre gyártjuk.

E.. 14M85FP  
E2814M55FPHTD® FOGAZOTT SZÍJ TÁRCSÁK furattal  
ALUMÍNIUM, FOSZFÁTOZOTT ACÉL és ÖNTÖTTVAS

Típus: 14M-55 KIALAKÍTÁS		Típus	Fogsám	Kivitel	Dp osztókör	De külső	Df perem	Dm agy	Di	F	L	d furat Ø	Perem kód	
Acél Peremmel	28-14M-55	28	1F		124.78	122.12	128	100	-	70	85	24	153	
	29-14M-55	29	1F		129.23	126.57	138	100	-	70	85	24	154	
	30-14M-55	30	1F		133.69	130.99	138	100	-	70	85	24	154	
	32-14M-55	32	1F		142.60	139.88	154	100	-	70	85	24	160	
	34-14M-55	34	1F		151.52	148.79	160	100	-	70	85	24	166	
	36-14M-55	36	1F		160.43	157.68	168	100	-	70	85	24	168	
	38-14M-55	38	1F		169.34	166.6	183	120	-	70	85	24	172	
	40-14M-55	40	1F		178.25	175.49	188	120	-	70	85	24	162	
	44-14M-55	44	1F		196.08	193.28	211	120	-	70	85	24	175	
	48-14M-55	48	6F		213.90	211.11	226	135	170	70	70	24	180	
	56-14M-55	56	6F		249.55	246.76	256	135	207	70	70	28	182	
	64-14M-55	64	6F		285.21	282.41	296	135	240	70	70	28	184	
	Öntöttvas Perem nélküli	72-14M-55	72	5		320.86	318.06	-	135	278	70	70	28	-
		80-14M-55	80	5		356.51	353.71	-	135	314	70	70	28	-
90-14M-55		90	5		401.07	398.28	-	135	358	70	70	28	-	
112-14M-55		112	5		499.11	496.32	-	135	456	70	70	28	-	
144-14M-55		144	5		641.71	638.92	-	135	600	70	70	28	-	
168-14M-55		168	5		748.66	745.87	-	135	706	70	70	28	-	
192-14M-55		192	5		855.62	852.82	-	135	813	70	70	28	-	
*216-14M-55	216	5		962.57	959.76	-	150	920	70	70	28	-		
A *-gal jelölt termékeket csak rendelésre gyártjuk.														

E.. 14M85FP  
E281485FPHTD® FOGAZOTT SZÍJTÁRCSÁK furattal  
ALUMÍNIUM, FOSZFÁTOZOTT ACÉL és ÖNTÖTTVAS

Típus: 14M-85 KIALAKÍTÁS		Típus	Fogsám	Kivitel	Dp osztókör	De külső	Df perem	Dm agy	Di	F	L	d furat Ø	Perem kód	
Acél Peremmel	28-14M-85	28	1F		124.78	122.12	128	100	-	102	117	-	153	
	*29-14M-85	29	1F		129.23	126.57	138	100	-	102	117	-	154	
	30-14M-85	30	1F		133.69	130.99	138	100	-	102	117	-	154	
	32-14M-85	32	1F		142.60	139.88	154	100	-	102	117	-	160	
	34-14M-85	34	1F		151.52	148.79	160	100	-	102	117	-	166	
	36-14M-85	36	1F		160.43	157.68	168	100	-	102	117	-	168	
	38-14M-85	38	1F		169.34	166.60	183	120	-	102	117	-	172	
	40-14M-85	40	1F		178.25	175.49	188	135	-	102	117	-	162	
	44-14M-85	44	1F		196.08	193.28	211	135	-	102	117	-	175	
	48-14M-85	48	1F		213.90	211.11	226	150	-	102	117	-	180	
	56-14M-85	56	6F		249.55	246.76	256	150	207	102	102	32	182	
	64-14M-85	64	6F		285.21	282.41	296	150	240	102	102	32	184	
	Öntöttvas Perem nélküli	72-14M-85	72	5		320.86	318.06	-	150	278	102	102	32	-
		80-14M-85	80	5		356.51	353.71	-	150	314	102	102	32	-
90-14M-85		90	5		401.07	398.28	-	150	358	102	102	32	-	
112-14M-85		112	5		499.11	496.32	-	150	456	102	102	32	-	
144-14M-85		144	5		641.71	638.92	-	150	600	102	102	32	-	
168-14M-85		168	5		748.66	745.87	-	150	706	102	102	32	-	
192-14M-85		192	5		855.62	852.82	-	165	813	102	102	32	-	
*216-14M-85	216	5		962.57	959.76	-	165	920	102	102	32	-		
A *-gal jelölt termékeket csak rendelésre gyártjuk.														



E.. 14M115FP  
E2814M115FPHTD® FOGAZOTT SZÍJTÁRCSÁK furattal  
ALUMÍNIUM, FOSZFÁTOZOTT ACÉL és ÖNTÖTTVAS

Típus: 14M-115

HTD® - RPP® kompatibilis

KIALAKÍTÁS

Típus	Fogsám	Kivitel	Dp osztókör	De külső	Df perem	Dm agy	Di	F	L	d furat Ø	Perem kód
-------	--------	---------	----------------	-------------	-------------	-----------	----	---	---	--------------	--------------

Acél Peremmel	28-14M-115	28	1F	124.78	122.12	128	100	-	133	148	-	153
	*29-14M-115	29	1F	129.23	126.57	138	100	-	133	148	-	154
	30-14M-115	30	1F	133.69	130.99	138	100	-	133	148	-	154
	32-14M-115	32	1F	142.60	139.88	154	100	-	133	148	-	160
	34-14M-115	34	1F	151.52	148.79	160	100	-	133	148	-	166
	36-14M-115	36	1F	160.43	157.68	168	120	-	133	148	-	168
	38-14M-115	38	1F	169.34	166.60	183	120	-	133	148	-	172
	40-14M-115	40	1F	178.25	175.49	188	135	-	133	148	-	162
	44-14M-115	44	1F	196.08	193.28	211	140	-	133	148	-	175
	48-14M-115	48	1F	213.90	211.11	226	150	-	133	148	-	180
	56-14M-115	56	1F	249.55	246.76	256	150	-	133	148	-	182
	64-14M-115	64	6F	285.21	282.41	296	150	240	133	133	32	184
	72-14M-115	72	5	320.86	318.06	-	150	278	133	133	32	-
	80-14M-115	80	5	356.51	353.71	-	150	314	133	133	32	-
90-14M-115	90	5	401.07	398.28	-	150	358	133	133	32	-	
112-14M-115	112	5	499.11	496.32	-	150	456	133	133	32	-	
Öntöttvas Perem nélkül	144-14M-115	144	5	641.71	638.92	-	165	600	133	133	32	-
	168-14M-115	168	5	748.66	745.87	-	165	706	133	133	32	-
	192-14M-115	192	5	855.62	852.82	-	165	813	133	133	32	-
	*216-14M-115	216	5	962.57	959.76	-	165	920	133	133	32	-
	A *-gal jelölt termékeket csak rendelésre gyártjuk.											

E.. 14M170FP  
E2814M170FPHTD® FOGAZOTT SZÍJTÁRCSÁK furattal  
ALUMÍNIUM, FOSZFÁTOZOTT ACÉL és ÖNTÖTTVAS

Típus: 14M-170

HTD® - RPP® kompatibilis

KIALAKÍTÁS

Típus	Fogsám	Kivitel	Dp osztókör	De külső	Df perem	Dm agy	Di	F	L	d furat Ø	Perem kód
-------	--------	---------	----------------	-------------	-------------	-----------	----	---	---	--------------	--------------

Acél Peremmel	28-14M-170	28	1F	124.78	122.12	128	100	-	187	202	-	153	
	*29-14M-170	29	1F	129.23	126.57	138	100	-	187	202	-	154	
	30-14M-170	30	1F	133.69	130.99	138	100	-	187	202	-	154	
	32-14M-170	32	1F	142.60	139.88	154	100	-	187	202	-	160	
	34-14M-170	34	1F	151.52	148.79	160	100	-	187	202	-	166	
	36-14M-170	36	1F	160.43	157.68	168	120	-	187	202	-	168	
	38-14M-170	38	1F	169.34	166.60	183	135	-	187	202	-	172	
	40-14M-170	40	1F	178.25	175.49	188	140	-	187	202	-	162	
	*44-14M-170	44	1F	196.08	193.28	211	160	-	187	202	-	175	
	*48-14M-170	48	1F	213.90	211.11	226	160	-	187	202	-	180	
	*56-14M-170	56	1F	249.55	246.76	256	160	-	187	202	-	182	
	*64-14M-170	64	1F	285.21	282.41	296	180	-	187	202	-	184	
	Öntöttvas Perem nélkül	*72-14M-170	72	7	320.86	318.06	-	180	278	187	187	32	-
		80-14M-170	80	7	356.51	353.71	-	180	314	187	187	32	-
90-14M-170		90	5	401.07	398.28	-	180	358	187	187	38	-	
112-14M-170		112	5	499.11	496.32	-	200	456	187	187	38	-	
144-14M-170		144	5	641.71	638.92	-	220	600	187	187	38	-	
168-14M-170		168	5	748.66	745.87	-	220	706	187	187	38	-	
*192-14M-170	192	5	855.61	852.82	-	220	813	187	187	38	-		
*216-14M-170	216	5	962.57	959.76	-	220	920	187	187	38	-		
A *-gal jelölt termékeket csak rendelésre gyártjuk.													